



# GENIUS meerpuntsvergrendeling met elektronische aandrijving.

Technische informatie.  
Toebehoren voor GENIUS en io-GENIUS.

**KFV**  The Protection  
Company

RAAMBESLAGEN

DEURBESLAGEN

SCHUIFDEURBESLAGEN

VENTILATIE- EN GEBOUWENTECHNIEK

# GENIUS Meerpuntssluiting met elektromechanische aandrijving.



## GENIUS EA

dit is een speciaal-slot voor een automatische ver- en ontgrendeling van de deur. Deze beschikt over een geïntegreerde elektronische besturing en een elektronisch aangedreven motor. Combineerbaar met KfV radiografische afstandsbedieningen, en transpondersleutel.

GENIUS wordt reeds in de fabriek met een sleutelbediende KfV-meerpuntsvergrendeling gecombineerd. Vanaf een doornmaat van 35 mm voor een profielcilinder met vrijloopfunctie. De meerpuntsvergrendeling garandeert een perfecte vergrendeling van de deur.

GENIUS is combineerbaar met de AS 2502, AS 2600, 2602.

## GENIUS EB

heeft dezelfde kenmerken als de versie EA. Bijkomend te combineren met externe tijdschakelaars of externe systemen zoals draaideur automaten of alarmcentrales. Optioneel: een ontgrendeling via radiografische of infrarood afstandsbediening is mogelijk (handzenders).

## GENIUS CA/CB

is naar keuze met de uitvoeringskenmerken van EA of EB verkrijgbaar. Bijkomend is de „snel-ontgrendeling Comfort“ ingebouwd. Deze laat toe het slot te ontgrendelen door de kruk naar beneden te drukken.

Gedetailleerde informatie over de toepasbare profielcilinders vindt u onder: [www.siegenia-aubi.com](http://www.siegenia-aubi.com)



**AS 2600 EA, AS 2600 CA,  
AS 2600 EB, AS 2600 CB  
AS 2602 EB, AS 2602 CB**

Meerpuntssluiting met een extra bijzetslot boven en onder het hoofdslot alsook een elektronische GENIUS aandrijving. Het bijzetslot is uitgerust met een pen-zwenkhaak-combinatie vervaardigd uit gehard staal.

# Technische gegevens.

## GENIUS AS 2600 EA/EB/CA\*/CB\*

Doornmaat	AS/Steekmaat	Voorplaat	Krukvierkant	Uitvoering
35	92	F16	8	B001
40		F20		
45		F24		
50		P6-24-6		B003
55		P8-24-8		
65				

## AS 2502 EA/EB/CA\*/CB\*

Doornmaat	AS/Steekmaat	Voorplaat	Krukvierkant	Uitvoering
55	72	F24	8	W267 W269

## GENIUS AS 2602 EA/EB/CA\*/CB\*

Doornmaat	AS/Steekmaat	Voorplaat	Krukvierkant	Uitvoering
55	72	F16	8	B001
65		F20		B003

\*Geen rozetten-schroefgathulzen voorzien!

Uitvoering	A	G	B	F	C	K	I
B001	2170	1020	760	380	730	130	290
B003	2400	1020	760	380	980	130	270
W267	2400	1050	740	380	750	-	500
W269	2400	1050	740	380	1105	-	145

## Voorplaat type's standaard

Artikel	Afmeting	Uitvoering
F-16	Vlakke voorplaten (2170 x 16 mm)	rvs/inox
F-20	Vlakke voorplaten (2170 x 20 mm)	rvs/inox
F-24	Vlakke voorplaten (2170 x 24 mm)	rvs/inox
P-6-24	U-profielvoorplaten (2170 x 6 x 24 x 6 mm)	rvs/inox
P-8-24	U-profielvoorplaten (2170 x 8 x 24 x 8 mm)	rvs/inox

Let op, voor de kozijn/kaderzijde is een sluitlijst of een sluitplaat met een magneetcontact vereist.

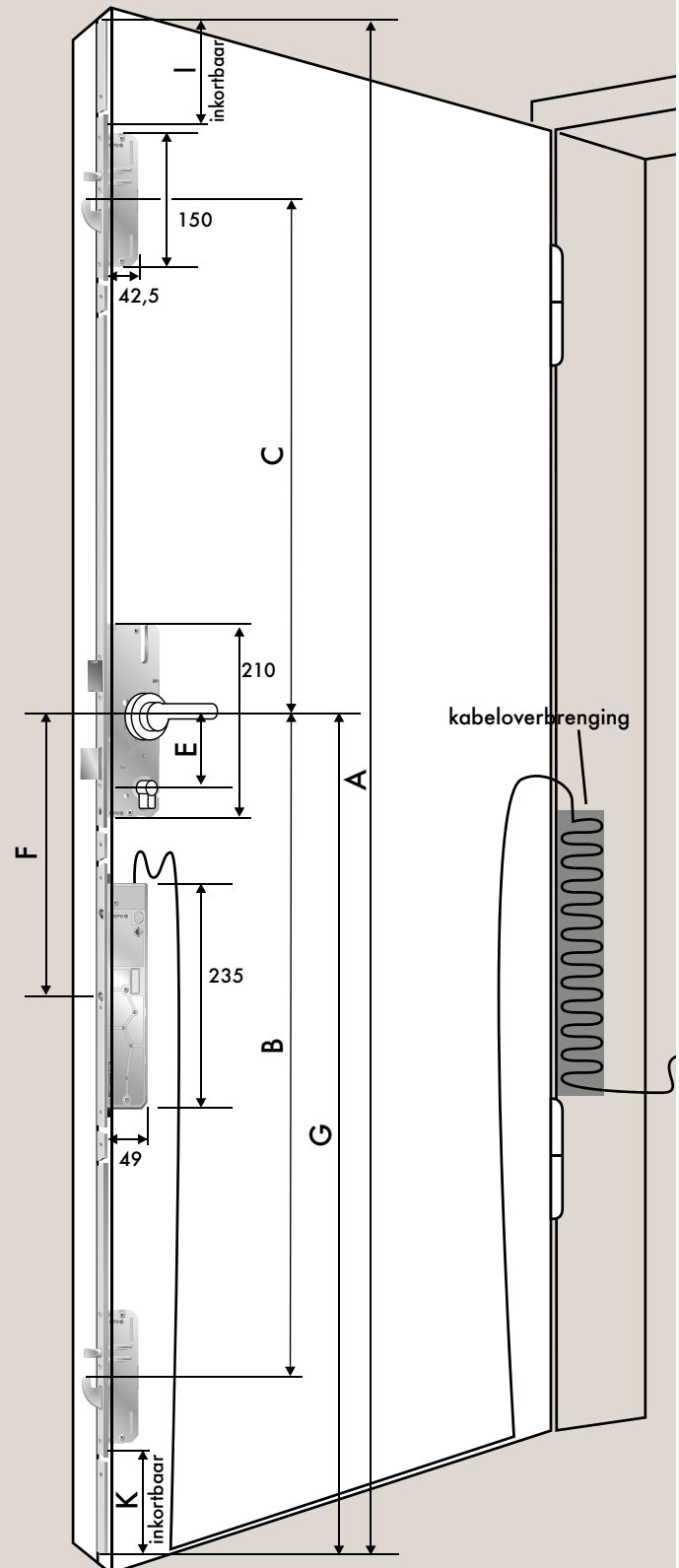

# Functie-overzicht en toebehoren.

## GENIUS FUNCTIES

TYPE EA    TYPE CA    TYPE EB    TYPE CB

	TYPE EA	TYPE CA	TYPE EB	TYPE CB
Voorplaatbreedte vanaf 16 mm	●	●	●	●
Vanaf 35 mm doornmaat	●	●	●	●
Doorzaagbelemmering in de nachtschoot	●	●	●	●
Combineerbaar met in de handel verkrijgbare beslagen	●	●	●	●
Automatische vergrendeling zodra de deur dicht is	●	●	●	●
Handmatige ver- en ontgrendeling met vrijloopcilinder ook bij stroomuitval	●	●	●	●
Een krachtige tandwieloverbrenging in de hoofdslotkast zorgt voor een goede afsluiting van de deur	●	●	●	●
Permanente elektronische bewaking (niet goed gesloten vergrendeling wordt akoestisch gemeld)	●	●	●	●
Bedrijfsinstelbaar (door tuimelschakelaar in de slotplaat): <b>Safe-functie:</b> elke keer nadat de deur in het kozijn/kader gevallen is, wordt de deur automatisch op alle punten vergrendeld <b>Vario-functie:</b> de deur blijft enkel op de dagschoot vergrendelt	●	●	●	●
Elektrische opening via potentiaalvrij contact (knop) of externe toegangscontrolesystemen	●	●	●	●
Bediening via radiografische afstandsbediening (van binnen en van buiten bedienbaar)	○	○	○	○
Bediening via transponder	○	○	○	○
Bediening via infrarood afstandsbediening (visueel contact met deur noodzakelijk)			○	○
Bediening met vingerafdruk	○	○	○	○
Safe-/Vario-functie instelbaar met externe tijd klok			●	●
Combinatie met externe systemen (bijv. draaideurautomaten of alarminstallatie)			○	○
Comfortopening met de deurkruk vanaf de binnenzijde van de deur		●		●
Speciale versie compatibel met io-homecontrol® In deze versie zijn niet alle hiervoor genoemde functies beschikbaar			○	○

- Deze functies zijn af fabriek beschikbaar.
- Voor deze functies is extra toebehoren vereist.

**Toebehoren spanningvoorziening**

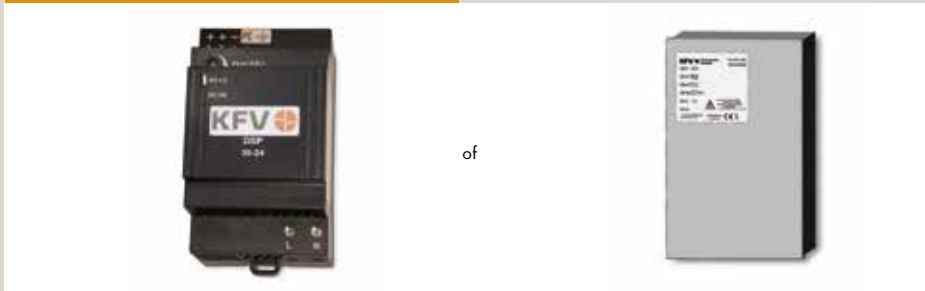

**Voedingseenheid  
Spanningsvoorziening voor Genius**

De behuizing is bestemd voor de montage op een genormeerde rail (35 mm). Een voedingseenheid kan voor maximaal twee GENIUS versies en twee draadloze ontvangers gebruikt worden.

Ingangsspanning: 115 tot 230 V AC; 50 / 60 Hz

Bestand tegen kortsluiting

Uitgangsspanning: 24 V DC

**3470513**

of

**24 (12) V DC noodstroomvoorziening**

Voor max. 4 Genius (2 A), LED 's, relaisuitgangen voor AC- en accu-fouten. Montage op de wand ca. 230 x 350 x 85 mm.

**3471104**

Separaat te bestellen: 2 accu's 7Ah / 12 volt.

**3470680**

**Toebehoren kabelovergang**



**Kabelovergang verdekt  
100° + 180°**

De behuizing kan in het kozijn of het deurblad gemonteerd worden.

(B x H x D)

24 x 260 x 18 mm (100°) **3308791**

24 x 480 x 18 mm (180°) **3308792**

20 x 382 x 16 mm (180° smal) **3458247**

**Kabelovergang verdekt 180°  
met geïntegreerde plug-in aansluiting**

24 x 480 x 18 mm (B x H x D)

Opnamekast aan kaderzijde:

deurzijde: 3 m, kozijnzijde: 8 m **3475148**

deurzijde: 4 m, kozijnzijde: 8 m **3475149**

deurzijde: 3 m, kozijnzijde: 2 m **3475150**

deurzijde: 4 m, kozijnzijde: 2 m **3475155**

Aufnamekasten türseitig:

deurzijde: 3 m, kozijnzijde: 8 m **3475147**

**Radiusdelen  
voor kabelovergang verdekt**

Radiusdelen voor kabelovergang verdekt bij inbouw in hout.

100°/180° = 24 mm **3443749**

180° smal = 20 mm **3458254**

**Kabelovergang verdekt 100°  
met geïntegreerde plug-in aansluiting**

24 x 302 x 18 mm (B x H x D)

Opnamekast aan kaderzijde:

deurzijde: 3 m, kozijnzijde: 8 m **3484333**

deurzijde: 4 m, kozijnzijde: 8 m **3484334**

deurzijde: 3 m, kozijnzijde: 2 m **3484335**

deurzijde: 4 m, kozijnzijde: 2 m **3484336**

Opnamekast aan deurzijde:

Türseite: 3 m, kozijnzijde: 8 m **3484332**

**Toebehoren kabelovergang**



**Kabelovergang verdekt 100°  
met geïntegreerde plug-in aansluiting**

16 x 126 x 3 mm (B x H x D)

Plug-in verbinding aan kaderzijde:

deurzijde: 4 m, kozijnzijde: 8 m **3496920**

Overig toebehoren



**Magneet voor kozijnzijde**

Aan de kozijnzijde is een sluitlijst met magneet rond, een sluitplaat met magneet ovaal, een magneet enkel (rond of ovaal) of een plakmagneet vereist.

Magneet rond	3381675
Magneet ovaal	3384792
Plakmagneet	3405940



**Koppelrelais**

12 V AC/DC; ombouw van een elektrische opener op GENIUS.

3327769

24 V AC/DC (terugmelding GENIUS type EB/CB).

3374274



**Druknop binnenzijde deur**

Knop van roestvrij staal mat, inclusief plug voor snap-in montage en kabel lengte 750 mm.

3386310

Toebehoren radiografisch systeem



**2-kanaals radiografisch handzender**

De 2-kanaals handzender dient voor de overdracht van de gegevens (rollcode) op de radiografisch ontvanger. De knoppen kunnen afzonderlijk geprogrammeerd worden. Geschikt voor het openen van max. 2 deuren.

Kleur: grijs 3377395

Kleur: oranje 3377397

**4-kanaals radiografisch handzender**

De 4-kanaals handzender dient voor de overdracht van de gegevens (rollcode) op de radiografisch ontvanger. De knoppen kunnen afzonderlijk geprogrammeerd worden en worden met lichte druk ingedrukt. De handzender is daardoor dus ook geschikt voor gehandicapten. Geschikt voor het openen van max. 4 deuren (bijv. hoofddeur, garage, hallen, etc.).

Kleur: oranje 3432702

**Externe radiografisch ontvanger**

Spanning 24 V DC wordt mede door de GENIUS voedingseenheid toegevoerd. Het bereik van de radiografisch ontvanger bedraagt 10 m tot 50 m. Aansluiting met kabel type E, 1 m. Er kunnen max. 84 radiografisch handzenders geprogrammeerd worden.

3377393

Ook leverbaar met potentiaalvrij contact voor andere externe systemen (bijv. garagedeuraandrijving).

Spanningstoever dan 12 of 24 V AC/DC.

3377394

Toebehoren transponder



**Transpondersleutel**

Transponder in de vorm van een sleutelhanger dient voor de contactloze overdracht van de code op de antenne (leeseenheid). Bereik ca. 6 cm.

3406519

**Transponderantenne**

Transponder leeseenheid incl. lichtdiodes voor de binnen- en buitenzijde deur (IP 67). Incl. kabel lengte 2 m. Afdekkap zilverkleurig. Montage zichtbaar en verborgen mogelijk. Er kunnen max. 3 antennes (leeseenheden) parallel aangesloten worden.

3406518

**Externe transponder**

Spanning 12 of 24 V AC/DC wordt door GENIUS-voedingseenheid van spanning voorzien. Geïntegreerd toetsenbord voor het selectief wissen/programmeren. Aansluiting met kabel type E, 12 m. Er kunnen 99 transpondersleutels geprogrammeerd worden.

3406512

Ook leverbaar met potentiaalvrij contact voor andere externe systemen (bijv. garagedeuraandrijving).

3406515

### Toebehoren biometrische toegangscontrole



#### Vingerafdruk

In het deurblad geïntegreerd. Analyse direct in de GENIUS, geen separate analyse-elektronica nodig. Aansluiting met een kabel direct op de GENIUS type B (weinig kabels nodig). Drie verschillende functies met verschillende vingers programmeerbaar. 99 geheugenplaatsen. Incl. voorgeconfectioneerde kabel (ca. 1 m) met stekker.

3496482

### Toebehoren kabel

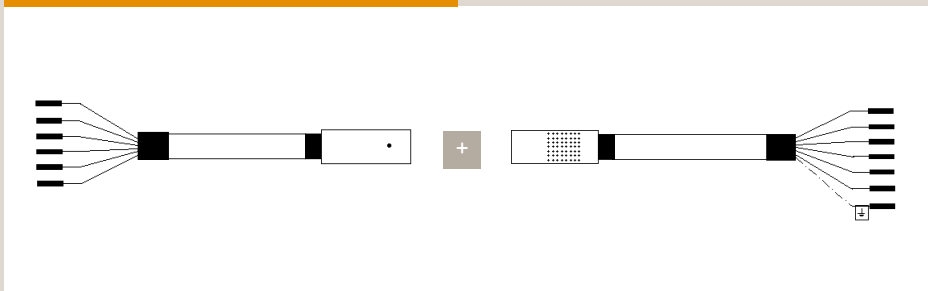

#### Kabel type F

Kabel geconfectioneerd met 6-polige stekker. Aan de GENIUS zijde geïsoleerd, genummerd en van aderbeschermhulzen voorzien. Type B moet ook besteld worden.

Lengtes (deurzijde):

2,5 m	3381523
3 m	3381525
4 m	3381527
5 m	3381529

#### Kabel type B

Kabel geconfectioneerd en van 6-polige contrastekker voorzien. Aan de kant van de voedingseenheid genummerd en van aderbeschermhulzen en kroonsteen voorzien. Type F moet ook besteld worden.

Lengtes (kozijnzijde):

2 m	3308722
4 m	3308723
6 m	3308724
8 m	3308725

Speciale lengtes:

12 m	3368937
24 m	3415036
48 m	3415946

### Toebehoren kabel

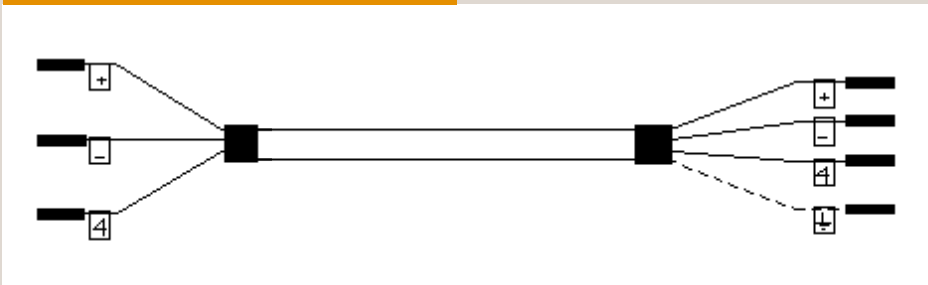

#### Kabel type E

De kabel (3-aderig, afgeschermd) is geconfectioneerd, aan beide zijden genummerd en van aderbeschermhulzen voorzien. Dit is voor de aansluiting van een GENIUS slot (EA/CA) op een voedingseenheid. De kabel kan bovendien gebruikt worden om een verbinding met een extern toegangscontrolesysteem (bijv. afstandsbediening) tot stand te brengen.

Lengtes (deur- en kozijnzijde):

1 m	3378077
4 m	3378078
8 m	3378079
12 m	3378080

## Toebehoren infrarood



### Infrarood ontvanger IR-oog

Infrarood ontvangeroog incl. lichtdiode (toestands-indicatie sluiting) voor de buitenzijde deur. Er kunnen één programmeer- en 256 toegangssleutels beheerd worden. Deze kunnen separaat besteld worden.

3388404

### Programmeersleutel

Met deze sleutel kunnen toegangssleutels aangemeld of gewist worden. Elke GENIUS kan een programmeersleutel beheeren.

3308687

### 2-kanaals toegangssleutel

Hiermee kan een opening- of sluihandeling gestart worden. Bovendien kan met de vergrendeltoets via de optionele uitgang (Open Collector) een extern systeem IN/UIT geschakeld worden.

3328135

## Overig toebehoren



### Test apparaat

In combinatie met de kabel type F kan er een controle/storingsanalyse van de GENIUS uitgevoerd worden.

Test apparaat 115 V

3484549

Test apparaat 230 V

3484544

### Adapter

Voor de verdekliggende kabelovergang met geïntegreerde plug-in verbinding is een aanvullende testadapter benodigd.

3477319

### Tijdschakelaar Opbouw versie voor rail

Tijd klok voor externe Safe- en Vario-functies op de GENIUS met verguld relaiscontact (230 V AC).

3308731



## Toebehoren stroomvoorziening



+



### Externe voeding Stroomvoorziening voor GENIUS

De externe voeding bestaat uit een voeding, een koppelrelais en een ontvanger. Op de wand te monteren behuizing ca. 200 x 150 x 85 mm  
 Ingangsspanning: 115 tot 230 V AC; 50 / 60 Hz  
 Beveiligd tegen kortsluiting  
 Uitgangsspanning: 24 V DC / max. 1,3 A  
**3472573**

### 2-kanaals radiografisch handzender

De 2-kanaals handzender dient voor de overdracht van de gegevens (rollcode) op de radiografisch ontvanger. De knoppen kunnen afzonderlijk geprogrammeerd worden. Geschikt voor het openen van max. 2 deuren.  
 Kleur: grijs **3377395**  
 Kleur: oranje **3377397**

### Kabelovergang verdekt 180° met geïntegreerde plug-in verbinding

24 x 480 x 18 mm (B x H x D)  
 Opnamekast aan kaderzijde:  
 deurzijde: 5 m, kozijnzijde: 6 m

**3475156**

## Toebehoren kabel type F en type B

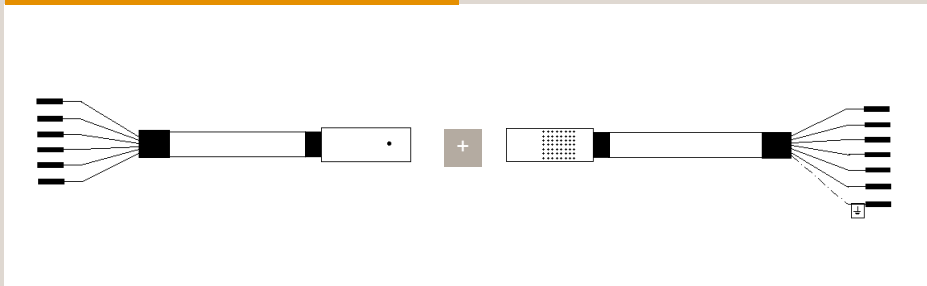

### Kabel type CF

Kabel geconfectioneerd met 6-polige stekker. Aan de GENIUS zijde geïsoleerd, genummerd en van aderbeschermhulzen voorzien. Type B moet ook besteld worden.

Lengtes (deurzijde):

2,5 m **3473567**

5 m **3473568**

### Kabel type CB

Kabel geconfectioneerd en van 6-polige contrastekker voorzien. Aan de kant van de voedingseenheid genummerd en van aderbeschermhulzen en kroonsteen voorzien. Type F moet ook besteld worden.

Lengtes (kozijnzijde):

6 m **3473569**

24 m **3473570**

### Kabel type CK - FS

De kabel (6-aderig, afgeschermd) is geconfectioneerd, aan beide zijden genummerd en van aderbeschermhulzen voorzien. Dit is voor de aansluiting van een GENIUS slot (EB/CB) op een externe voeding. Hierbij gaat het om een brandwerende kabel.

Lengtes (deur- en kozijnzijde):

12 m **3474872**

## Toebehoren kabel

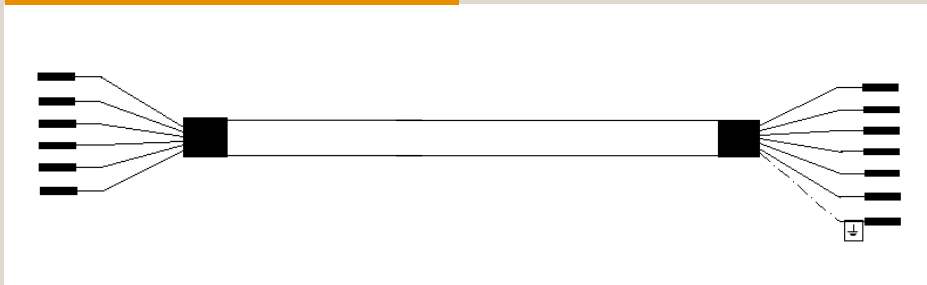

### Kabel type OK

De kabel (6-aderig, afgeschermd) is geconfectioneerd, aan beide zijden genummerd en van aderbeschermhulzen voorzien. Dit is voor de aansluiting van een GENIUS slot (EB/CB) op een externe voeding.

Lengtes (deur- en kozijnzijde):

12 m **3467119**

### Kabel type OK - FS

De kabel (6-aderig, afgeschermd) is geconfectioneerd, aan beide zijden genummerd en van aderbeschermhulzen voorzien. Dit is voor de aansluiting van een GENIUS slot (EB/CB) op een externe voeding. Hierbij gaat het om een brandwerende kabel.

Lengtes (deur- en kozijnzijde):

12 m **3474871**

# Bestelvoorbeelden GENIUS type A (EA of CA).

## Wat moet er eigenlijk bij de Genius EA resp. CA besteld worden?

- Slot AS2600EA... of CA
- Voedingseenheid FZ-NT-230 of FZ-NT-1 15-230 of noodstroomvoorziening
- Kabel FZ-KA-OE-12 of met stekker, dan kabel type B en F
- Kabelovergang zichtbaar of verdekt 100° /180° deuropening
- Cilinder met vrijlooppfunctie conform DIN 18252
- Sluitlijst met sparing voor magneet of magneet (FZ-MB) afzonderlijk

### Het kleinste pakket

1x AS-2600EA-F/20-65-92-8 Niro /B001	<b>3453637</b>
1x voedingseenheid	<b>3470513</b>
1x kabel E 12 meter	<b>3378080</b>
1x kabelovergang zichtbaar wit	<b>3308694</b>
1x magneet rond FZ-MB-01 om in te boren	<b>3381675</b>
1x vrijloopcilinder conform DIN 18252	

### Service-/gebruiksvriendelijker

1x AS-2600EA-F/16-35-92-8 Niro /B001	<b>3457316</b>
1x voedingseenheid	<b>3470513</b>
1x kabel F 3 meter	<b>3381525</b>
1x kabel B 8 meter	<b>3308725</b>
1x kabelovergang verdekt 180°	<b>3308792</b>
1x sluitlijst met sparing voor magneet- BD25-2-230EG/ RS Niro of beschikbare sluitlijst en magneet rond extra FZ-MB-01 (wordt dan ingeboord)	<b>3478376</b> <b>3381675</b>
1x drukknoop voor de binnenzijde deur	<b>3386310</b>
1x vrijloopcilinder conform DIN 18252	

### Met radiografische afstandsbediening

1x AS-2600EA-P6/24-35-92-8 Niro /B001	<b>3449976</b>
1x voedingseenheid	<b>3470513</b>
1x kabel F 4 meter	<b>3381527</b>
1x kabel B 8 meter	<b>3308725</b>
1x kabelovergang verdekt 100°	<b>3308791</b>
1x magneet rond om in te boren FZ-MB-01 of magneet ovaal FZ-MB-02 voor extra sluitplaat met sparing voor ronde pen zonder verstelling (bijv. 2325-915)	<b>3381675</b> <b>3384792</b> <b>3209887</b>
1x vrijloopcilinder conform DIN 18252	
1x radiografische ontvanger	<b>3377393</b>
1x radiografische handzender	<b>3377395</b>
1x kabel E 1 meter	<b>3378077</b>

### Met transponder

1x AS-2600EA-F/24-35-92-8 Niro /B001	<b>3455896</b>
1x voedingseenheid	<b>3470513</b>
1x kabel F 4 meter	<b>3381527</b>
1x kabel B 8 meter	<b>3308725</b>
1x kabelovergang verdekt 180°	<b>3308792</b>
1x magneet rond om in te boren FZ-MB-01 of magneet ovaal FZ-MB-02 voor extra sluitplaat met sparing voor ronde pen zonder verstelling (bijv. 2325-915)	<b>3381675</b> <b>3384792</b> <b>3209887</b>
1x vrijloopcilinder conform DIN 18252	
1x transponder elektronica	<b>3406512</b>
1x transponderantenne	<b>3406518</b>
1x transpondersleutel	<b>3406519</b>
1x kabel type E 12 meter	<b>3378080</b>

### Het kleinste pakket met comfortopening

1x AS-2600CA-F/24-65-92-10 Niro /B001	<b>3458610</b>
1x voedingseenheid	<b>3470513</b>
1x kabel E 12 meter	<b>3378080</b>
1x kabelovergang zichtbaar wit	<b>3308694</b>
1x magneet rond FZ-MB-01 om in te boren	<b>3381675</b>
1x vrijloopcilinder conform DIN 18252	

# Bestelvoorbeelden GENIUS type B (EB of CB).

## Wat moet er eigenlijk bij de Genius EB resp. CB besteld worden?

- Slot AS2600EB... of CB
- Voedingseenheid FZ-NT-230 of FZ-NT-1 15-230 of noodstroomvoorziening
- Kabel FZ-KA-OB-08 en FZ-KA-OF-04 (eventueel met andere lengtes)
- Kabelovergang verdekt 100° of verdekt 180° deuropening
- Cilinder met vrijlooppilinder conform DIN 18252
- Sluitlijst met sparing voor magneet of magneet (FZ-MB) afzonderlijk
- IR-oog (FZ-ML-IR-EB) indien toegangscontrole met IR gewenst is
- Programmeersleutel (FS-PS) indien toegangscontrole met IR gewenst is
- Toegangssleutel 2-kanaals (FZ-FS-02) indien toegangscontrole met IR gewenst is
- Vingerafdruk-toegangscontrolesysteem (FZ-FP-0A-1,0) indien gewenst
- Koppelrelais FZ-KR-24 indien uitgang 7 (terugmelding) gebruikt moet worden

### Het kleinste pakket

1x AS-2600EB-F/20-65-92-10 Niro/B001	<b>3455099</b>
1x voedingseenheid	<b>3470513</b>
1x kabel F 4 meter	<b>3381527</b>
1x kabel B 8 meter	<b>3308725</b>
1x kabelovergang verdekt 180°	<b>3308792</b>
1x magneet rond	
om in te boren FZ-MB-01	<b>3381675</b>
of magneet ovaal FZ-MB-02	<b>3384792</b>
voor extra sluitplaat met sparing voor ronde pen zonder verstelling (bijv. 2325-915)	<b>3209887</b>
1x vrijlooppilinder conform DIN 18252	

### Het allround-pakket

1x AS-2600EB-F/16-65-92-10 Niro/B001	<b>3469174</b>
1x voedingseenheid	<b>3470513</b>
1x kabel F 4 meter	<b>3381527</b>
1x kabel B 8 meter	<b>3308725</b>
1x kabelovergang verdekt 180°	<b>3308792</b>
1x sluitlijst met sparing voor magneet; BD25-2-230EG/ RS Niro of beschikbare sluitlijst en magneet rond extra FZ-MB-01 wordt dan ingeboord	<b>3478376</b>
1x drukknoop voor de binnenzijde deur	<b>3386310</b>
1x tijdschakelaar opbouw voor montage op rail	<b>3308731</b>
1x koppelrelais 24 V	<b>3374274</b>
1x vrijlooppilinder conform DIN 18252	

### Met radiografische afstandsbediening

1x AS-2600EB-P6/24-35-92-8	<b>3450809</b>
1x voedingseenheid	<b>3470513</b>
1x kabel F 4 meter	<b>3381527</b>
1x kabel B 8 meter	<b>3308725</b>
1x kabelovergang verdekt 100°	<b>3308791</b>
1x magneet rond	
om in te boren FZ-MB-01 of magneet ovaal FZ-MB-02 voor extra sluitplaat met sparing voor ronde pen zonder verstelling (bijv. 2325-915)	<b>3381675</b> <b>3384792</b>
1x vrijlooppilinder conform DIN 18252	
1x radiografische ontvanger	<b>3377393</b>
1x radiografische handzender	<b>3377395</b>
1x kabel E 1 meter	<b>3378077</b>

### Met vingerafdruk

1x AS-2600EB-F/20-65-92-10 Niro/B001	<b>3455099</b>
1x voedingseenheid	<b>3470513</b>
1x kabel F 4 meter	<b>3381527</b>
1x kabel B 8 meter	<b>3308725</b>
1x kabelovergang verdekt 180°	<b>3308792</b>
1x radiusdelen 24mm	<b>3443749</b>
1x magneet rond	
om in te boren FZ-MB-01 of magneet ovaal FZ-MB-02 voor extra sluitplaat met sparing voor ronde pen zonder verstelling (bijv. 2325-915)	<b>3381675</b> <b>3384792</b>
1x tijdschakelaar opbouw voor montage op rail	<b>3308731</b>
1x koppelrelais 24 V	<b>3374274</b>
1x vrijlooppilinder conform DIN 18252	
1x vingerafdruk toegangscontrolesysteem	<b>3496482</b>

### De alleskunner

1x AS-2600CB-F/20-65-92-10 Niro / B001	<b>3452360</b>
1x voedingseenheid	<b>3470513</b>
1x kabel F 3 meter	<b>3381525</b>
1x kabel B 8 meter	<b>3308725</b>
1x kabelovergang verdekt 180°	<b>3308792</b>
1x radiusdelen 24mm	<b>3443749</b>
1x magneet rond FZ-MB-01 om in te boren	<b>3381675</b>
1x tijdschakelaar opbouw voor montage op rail	<b>3308731</b>
1x koppelrelais 24 V	<b>3374274</b>
1x vrijlooppilinder conform DIN 18252	
1x IR-oog incl. lampje	<b>3388404</b>
1x IR-programmeersleutel	<b>3308687</b>
1x 2-kanaals IR-toegangssleutel	<b>3328135</b>

### Met externe voeding

1x AS-2600EB-P6/24-35-92-8	<b>3450809</b>
1x Externe voeding	<b>3472573</b>
1x Kabelovergang verdekliggend 180° plug-in	<b>3475156</b>
1x Magneetbus rond voor in te boren FZ-MB-01 of magneetbus ovaal FZ-MB-02 voor aanvullende sluitplaat met opname voor ronde pen zonder verstelling (Betekenis b.v. 2325-915)	<b>3381675</b> <b>3384792</b>
1x Vrijlooppilinder conform DIN 18252	
1x Handzender	<b>3377395</b>

## Speciale varianten Typ EA / CA / EB / CB.



- Voor openbare gebouwen  
(Kiepschakelaar voor de dag- / nachtschakelaar zonder functie) **3394076**
- In netwerk opgenomen variant voor het individueel in- / uitschakelen  
van een extern apparaat bij verschillende GENIUS-deuren **3401561**
- Voor de toepassing van geautomatiseerde toegangssystemen  
voor gebouwen TETRA® Octagon concept **3476999**
- GENIUS met toelating brandwerendheid  
(speciale bekabeling benodigd)

**Aanvraag**

**Bestelling** \_\_\_\_\_ stuks

Verwerker  Handelaar \_\_\_\_\_

Telefoon \_\_\_\_\_

GENIUS

**KFV**  **The Protection Company**

Contactpersoon \_\_\_\_\_

Telefax \_\_\_\_\_

## Meerpuntsvergrendeling

steekmaat:  92 mm  72 mm Voorplaat \_\_\_\_\_ Doornmaat \_\_\_\_\_ Uitvoering \_\_\_\_\_ Krukvierkant \_\_\_\_\_

## Uitvoering

**EA** GENIUS type A zonder comfortfunctie  
 **CA** GENIUS type A met comfortfunctie

**EB** GENIUS type B zonder comfortfunctie  
 **CB** GENIUS type B met comfortfunctie

Attentie! De comfortfunctie resp. snelopening via deurkruk is niet geschikt voor vluchtdeuren CA/CB.

## Toegangscontrolesysteem

GENIUS type A / GENIUS type B

**met radiografische ontvanger** 3377393  
Aansluiting kabel type E 1 m \_\_\_\_\_ stuks 3378077  
Radiografische handzender 2-kanaals grijs \_\_\_\_\_ stuks 3377395  
Radiografische handzender 2-kanaals oranje \_\_\_\_\_ stuks 3377397  
Radiografische handzender 4-kanaals oranje \_\_\_\_\_ stuks 3432702

**met transponder elektronica** 3406512  
Aansluiting kabel type E 12 m \_\_\_\_\_ stuks 3378080  
Transponderantenne \_\_\_\_\_ stuks 3406518  
Transpondersleutel \_\_\_\_\_ stuks 3406519

**met vingerafdruk** 1 stuks 3496482

GENIUS type B

**met infrarood ontvanger** 3388404  
Programmierschlüssel \_\_\_\_\_ stuks 3308687  
2-Kanal Zugangsschlüssel \_\_\_\_\_ stuks 3328135

## Kozijnzijde

Hout  Aluminium  PVC  DIN LS  DIN RS  Euro-Nut \_\_\_\_\_  Overslag breedte  4mm Falzluft  Asmaat \_\_\_\_\_  
 Sluitlijst incl.  Sluitplaat 23... incl.  Magneet rond 3381675  Magneet ovaal 3384792  
Fabrikant \_\_\_\_\_ Kozijnprofiel \_\_\_\_\_ Deurprofiel nr. \_\_\_\_\_

## Voedingseenheid, kabelovergang, kabel

115/ 230V AC/24V DC 3470513  Noodstroomvoorziening 230V AC/24V DC 3471104  2 accu's - 7 Ah/ 12 V 2 Stk. 3470680

### Kabelovergang verdekt

Openingshoek 100° 3308791  
 Openingshoek 180° 3308792  
 180° smal 3458247

### Kabelovergang met plug-in verbinding (TS / RS) 180°

Opnamekast aan kaderzijde: Opnamekast aan deurzijde:  
 3 m / 2 m 3475150  3 m / 8 m 3475147  
 3 m / 8 m 3475148  
 4 m / 8 m 3475149  
 4 m / 2 m 3475155

### Kabelovergang met plug-in verbinding (TS / RS) 100°

Opnamekast aan kaderzijde: Opnamekast aan deurzijde:  
 3 m / 2 m 3484335  3 m / 8 m 3484332  
 3 m / 8 m 3484333  
 4 m / 8 m 3484334  
 4 m / 2 m 3484336

### Kabelovergang radiusdelen voor hout

100°/180° = 24 mm 3443749  
 180° smal = 20 mm 3458254

### Kabelovergang met plug-in verbinding 100°

Plug-in verbinding aan kaderzijde:  
 4 m / 8 m 3496920  
 4 m 3381527  5 m 3381529  
 2 m 3308722  4 m 3308723  6 m 3308724  8 m 3308725  
 12 m 3368937  24 m 3415036  48 m 3415946

### Aansluitingskabels GENIUS met connector

Kabel type F (deurzijde 6-aderig)  
Kabel type B (kozijnzijde 6-aderig)

2,5 m 3381523  3 m 3381525  4 m 3381527  5 m 3381529  
 2 m 3308722  4 m 3308723  6 m 3308724  8 m 3308725  
 12 m 3368937  24 m 3415036  48 m 3415946

### Aansluitingskabels GENIUS zonder connector

Kabel type E  
(3-aderig geconfectioneerd alleen voor GENIUS type A)  1 m 3378077  4 m 3378078  8 m 3378079  12 m 3378080  
Kabel type OK (6-aderig geconfectioneerd)  
Kabel type OK - FS (6-aderig geconfectioneerd brandwerende variant)  12 m 3467119  12 m 3474871

## Toebehoren

### GENIUS type A en B

Draadloze ontvanger met potentiaalvrij contact  
(Toegangscontrolesysteem voor b.v. garagedeur/poort) \_\_\_\_\_ stuks 3377394  
Transponder elektronica, met potentiaalvrij contact \_\_\_\_\_ stuks 3406515  
Koppelrelais (12V AC/DC), ombouw van elektrische opener \_\_\_\_\_ stuks 3327769  
Drukknop binnenzijde deur \_\_\_\_\_ stuks 3386310

### Alleen voor GENIUS type B

Koppelrelais (24V AC/DC), optionele uitgangen \_\_\_\_\_ stuks 3374274  
Tijdschakelaar opbouw voor montage op rail \_\_\_\_\_ stuks 3308731  
Testerapparaat I in combinatie met kabel type F) 115 V \_\_\_\_\_ stuks 3484549  
Testerapparaat I in combinatie met kabel type F) 230 V \_\_\_\_\_ stuks 3484544  
Adapter testapparaat voor kabelovergang met plug-in verbinding \_\_\_\_\_ stuks 3477319

Let op! Cilinder met vrijlooppunt conform DIN 18252 benodigd.

Aanvraag

Bestelling \_\_\_\_\_ stuks

Verwerker  Handelaar

Telefoon \_\_\_\_\_

# GENIUS met externe voeding

**KFV**  The Protection Company

Contactpersoon \_\_\_\_\_

Telefax \_\_\_\_\_

## Meerpuntsvergrendeling

steekmaat:  92 mm  72 mm

Voorplaat \_\_\_\_\_ Doornmaat \_\_\_\_\_

Uitvoering \_\_\_\_\_

Krukvierkant \_\_\_\_\_

## Uitvoering

**EB** GENIUS type A zonder comfortfunctie

**CB** GENIUS type A met comfortfunctie

Let op! De comfortfunctie via de deurruk (CB) is niet voor de toepassing in vluchtdeuren geschikt.

## Toegangscontrolesysteem

met externe voeding

3472573

Radiografische handzender 2-kanaals grijs \_\_\_\_\_ stuks

3377395

Radiografische handzender 2-kanaals oranje \_\_\_\_\_ stuks

3377397

Radiografische handzender 4-kanaals oranje \_\_\_\_\_ stuks

3432702

met transponder elektronica

3406512

Aansluiting kabel type E 12 m \_\_\_\_\_ stuks

3378080

Transponderantenne \_\_\_\_\_ stuks

3406518

Transpondersleutel \_\_\_\_\_ stuks

3406519

met vingerafdruk

1 stuks 3496482

## Kozijnzijde

Hout  Aluminium  PVC  DIN LS  
 Sluitlijst incl.  Sluitplaat 23... incl.

Fabrikant \_\_\_\_\_

DIN RS  Euro-Nut \_\_\_\_\_

Magneet rond

3381675

Overslag breedte  4mm Falzluft

Magneet ovaal

3384792

Asmaat \_\_\_\_\_

Kozijnprofiel \_\_\_\_\_

Deurprofiel nr. \_\_\_\_\_

## Voedingseenheid, kabelovergang, kabel

**Kabelovergang verdekt**

Openingshoek 100° 3308791  
 Openingshoek 180° 3308792  
 180° smal 3458247

**Kabelovergang met plug-in verbinding 180° (incl. kabel)**

Opnamekast aan kaderzijde:  
 Türseite 5 m / kozijnzijde 6 m 3475156

**Kabelovergang radiusdelen voor hout**

100°/180° = 24 mm 3443749  
 180° smal = 20 mm 3458254

**Aansluitingkabels GENIUS met connector**

Kabel type CF (deurzijde 6-aderig)

2,5 m 3473567

Kabel type CB (kozijnzijde 6-aderig)

6,0 m 3473569

## Toebehoren

**GENIUS type B**

Draadloze ontvanger met potentiaalvrij contact

(Toegangscontrolesysteem voor b.v. garagedeur/poort)

\_\_\_\_\_ stuks 3377394

Transponder elektronica, met potentiaalvrij contact

\_\_\_\_\_ stuks 3406515

Druknop binnenzijde deur

\_\_\_\_\_ Stück 3386310

Tijdschakelaar opbouw voor montage op rail

\_\_\_\_\_ Stück 3308731

Let op! Cilinder met vrijlooppunt conform DIN 18252 benodigd.

# GENIUS io-homecontrol®.



**io-homecontrol®** is een technologie waarmee de verschillende producten en toepassingen in huizen en woningen draadloos bediend kunnen worden. De io-homecontrol® technologie is gebaseerd op een nieuw, universeel communicatieprotocol voor radiografische systemen, waarmee de afzonderlijke componenten in huis met elkaar kunnen communiceren (bi-directioneel met terugmelding, 3 verschillende frequenties - hierbij wordt de optimale frequentie automatisch gekozen - met max. 8 herhalingen en een 128-bit-codering).

io-homecontrol® biedt een moderne en veilige draadloze radiografische technologie, die makkelijk te installeren is. Producten met io-homecontrol® communiceren met elkaar voor comfort en veiligheid en waardoor er energie bespaard wordt.  
[www.io-homecontrol.com](http://www.io-homecontrol.com).

Attentie: deze speciale versie van de GENIUS kan niet op potentiaalvrije contacten aangesloten worden en levert ook aan externe systemen geen signalen

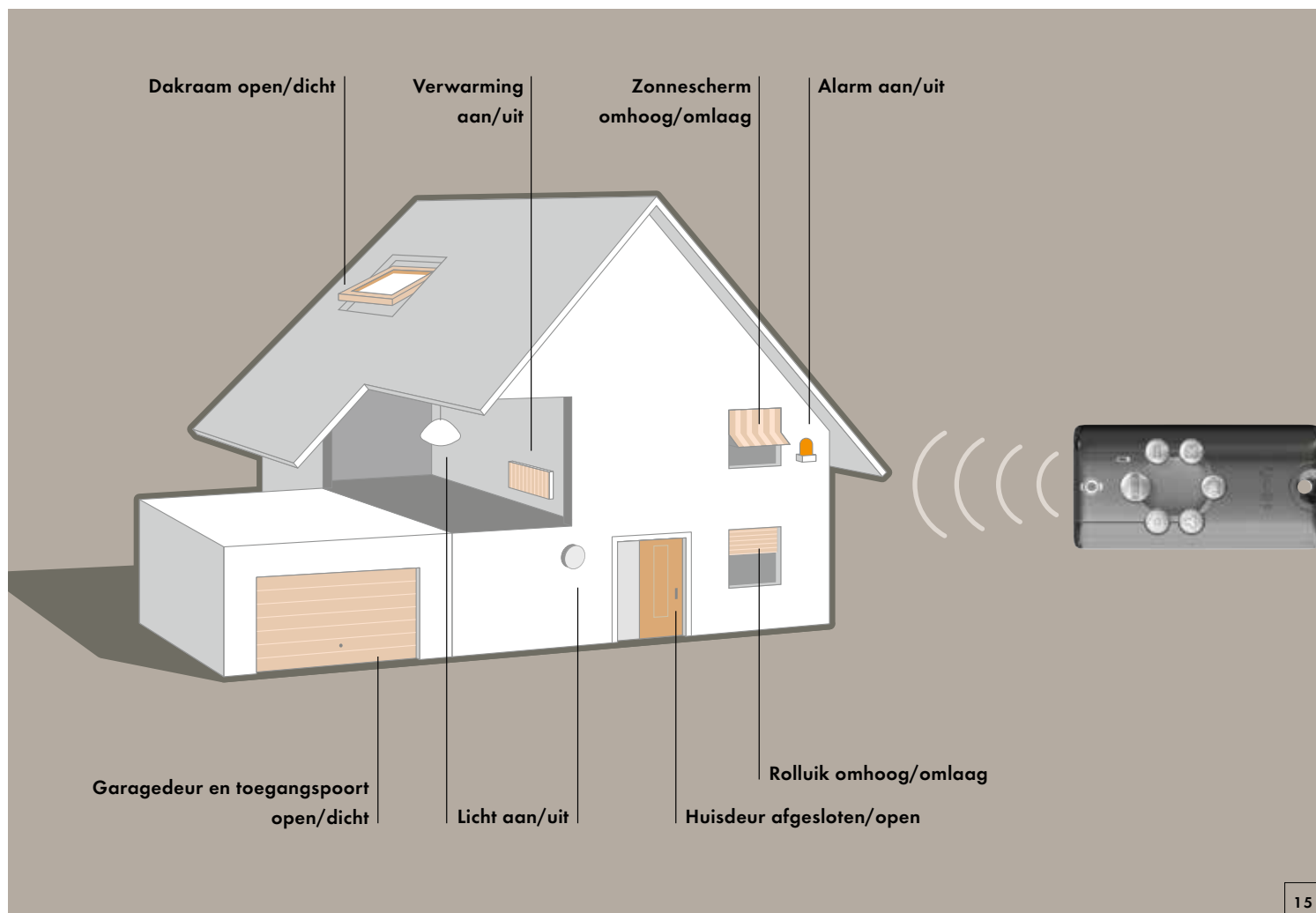

## Toebehoren io-kabel

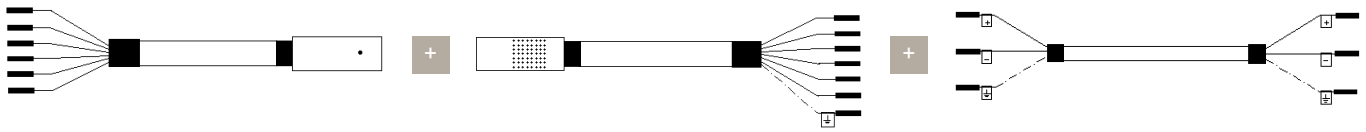

### Kabel type I

Kabel geconfectioneerd met 6-polige stekker. Aan de GENIUS zijde geïsoleerd en van aderbeschermhulzen voorzien. Kabel type H moet ook besteld worden.

Lengtes (deurzijde):

2,5 m	3464387
3 m	3464388
4 m	3464389
5 m	3464390

### Kabel type H

Kabel geconfectioneerd en van 6-polige contrastekker voorzien. Aan de Lock Controller zijde van aderbeschermhulzen voorzien: Kabel type I moet ook besteld.

Lengtes (kozijnzijde):

2 m	3464383
4 m	3464384
6 m	3464385
8 m	3464386

### Kabel type G (Lock Controller / voedingseenheid)

De kabel (2-aderig, afgeschermd) is geconfectioneerd, aan beide zijden genummerd en van aderbeschermhulzen voorzien. Dit is voor de aansluiting van een Lock Controller

Lengtes:

1 m	3464378
4 m	3464381
8 m	3464380
12 m	3464382

## Toebehoren io-radiografisch systeem

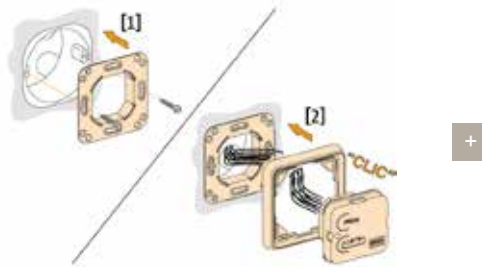
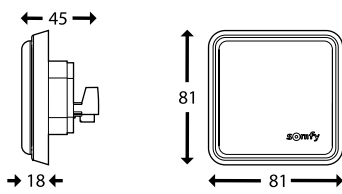

### io-Lock Controller

De Lock Controller bestuurt en controleert de Genius. De spanning voorziening, 24 V DC geschied door de GENIUS voedingseenheid. De unit wordt gemonteerd in een 55 mm contactdoos in de wand (schakeldoos). Radiografische

afstandsbedieningen. moeten separaat besteld worden.

Indien gewenst is het mogelijk in te stellen op automatische vergrendeling of vergrendeling met de afstandsbediening.

3468041

### io- radiografische afstandsbediening Keytis 4 io home

Draadloze afstandsbediening voor max. 4 toepassingen (poort, garagedeur, buitenverlichting, Genius, enz.). De afstandsbediening heeft een knop voor centrale ergrendeling. Door bi-directionele gegevensoverdracht optische en akoestische terugmelding naar de afstandsbediening.

3468040

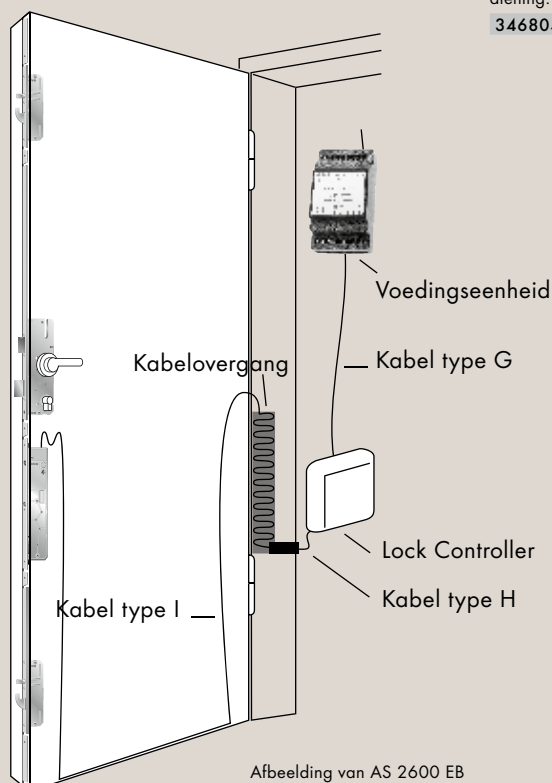

Afbeelding van AS 2600 EB



## Bestelvoorbeeld GENIUS in de io-homecontrol®-versie.

### Een compleet pakket voor deze versie zou bijv. kunnen bestaan uit:

---

1x AS-2600EB-F/20-65-92-10 Niro / B001	3455099
1x sluitlijst met sparing voor magneet; BD25-2-280EG/ RS Niro of beschikbare sluitlijst en magneet rond extra FZ-MB-01 (wordt dan ingeboord)	3460446
1x NL-nr. 41102 (io-GENIUS)	3381675
1x kabel type G 8 m	3434208
1x kabel type H 2 m	3464380
1x kabel type I 4 m	3464383
1x kabelovergang verdekt 180°	3464389
1x voedingseenheid	3308792
1x vrijloopcilinder conform DIN 18252	3470513
1x io-Lock Controller (Somfy)	
1x io-radiografische afstandsbediening (Somfy)	3468041
	3468040

Aanvraag

Bestelling \_\_\_\_\_ stuks

Verwerker  Handelaar

Telefoon \_\_\_\_\_

io-GENIUS  
io-homecontrol®

**KFV**  The Protection Company

Contactpersoon \_\_\_\_\_

Telefax \_\_\_\_\_

## Meerpuntsvergrendeling

steekmaat:  92 mm  72 mm Voorplaat \_\_\_\_\_ Doornmaat \_\_\_\_\_ Uitvoering \_\_\_\_\_ Krukvierkant \_\_\_\_\_

## Uitvoering

**EB** GENIUS-Meerpuntsvergrendeling type B zonder comfortfunctie\*

**CB** GENIUS-Meerpuntsvergrendeling type B met comfortfunctie\*

Let op! De comfortfunctie via de deukruk (CB) is niet voor de toepassing in vluchtdeuren geschikt.

\* incl. speciale software voor het io-homencontrol® **NL-NR. 41102 3434208**

## Toegangscontrolesysteem

met Lock Controller io **3468041**

Radiografische afstandsbediening (Keytis 4 io home) \_\_\_\_\_ stuks **3468040**

## Kozijnzijde

Hout  Aluminium  PVC  DIN LS  DIN RS  Euro-Nut \_\_\_\_\_  Overslag breedte  4mm Falzlüft  Asmaat \_\_\_\_\_  
 Sluitlijst incl.  Sluitplaat 23...incl.  Magneet rond **3381675**  Magneet ovaal **3384792**  
Fabrikant \_\_\_\_\_ Kozijnprofiel \_\_\_\_\_ Deurprofiel nr. \_\_\_\_\_

## Voedingseenheid, kabelovergang, kabel

115/ 230V AC/24V DC **3470513**  
 Noodstroomvoorziening 230V AC/24V DC **3471104**  
 2 accu's - 7 Ah/ 12 V **2 Stk. 3470680**

### KKabelovergang verdekt

Openingshoek 100° **3308791**  
 Openingshoek 180° **3308792**  
 180° smal **3458247**

### Kabelovergang radiusdelen voor hout

100°/180° = 24 mm **3443749**  
 180° smal = 20 mm **3458254**

### Kabelovergang met plug-in verbinding (TS / RS) 100°

Opnamekast aan kaderzijde:

3 m / 2 m **3484335**

Opnamekast aan deurzijde:

3 m / 8 m **3484332**

### Aansluitkabel Genius met connector

Type G (2-aderig, aansluiting voedingseenheid → Lock Controller)

Type H (6-polige, kozijnzijde Lock Controller → kabelovergang)

Type I (6-polige, deurzijde kabelovergang → io-GENIUS)

<input type="checkbox"/> 1,0 m <b>3464378</b>	<input type="checkbox"/> 4,0 m <b>3464381</b>	<input type="checkbox"/> 8,0 m <b>3464380</b>	<input type="checkbox"/> 12,0 m <b>3464382</b>
<input type="checkbox"/> 2,0 m <b>3464383</b>	<input type="checkbox"/> 4,0 m <b>3464384</b>	<input type="checkbox"/> 6,0 m <b>3464385</b>	<input type="checkbox"/> 8,0 m <b>3464386</b>
<input type="checkbox"/> 2,5 m <b>3464387</b>	<input type="checkbox"/> 3,0 m <b>3464388</b>	<input type="checkbox"/> 4,0 m <b>3464389</b>	<input type="checkbox"/> 5,0 m <b>3464390</b>





Een onderneming van de SIEGENIA-AUBI GROEP.

SIEGENIA-AUBI GROEP  
Verkoopkantoor Benelux  
Derbystraat 49  
9051 St-Denijs-Westrem  
BELGIQUE

Telefoon: +32 9281 1312  
Telefax: +32 9282 8023  
info-b@siegenia-aubi.com  
www.siegenia-aubi.com



SIEGENIA-AUBI wereldwijd:

**Benelux** Telefoon: +32 9281 1312

**China** Telefoon: +86 316 5998198

**Duitsland** Telefoon: +49 271 3931-0

**Frankrijk** Telefoon: +33 38961 8131

**Groot-Brittannië** Telefoon: +44 2476 622000

**Hongarije** Telefoon: +36 76 500810

**Italië** Telefoon: +39 02 935 3601

**Oostenrijk** Telefoon: +43 6225 8301

**Polen** Telefoon: +48 7744 77700

**Rusland** Telefoon: +7 495 7211762

**Turkije** Telefoon: +90 216 593 4151

**Oekraïne** Telefoon: +380 44 4637979

**Wit Rusland** Telefoon: +375 17 3121168

**Zwitserland** Telefoon: +41 33 346 10 10

**Zuid-Korea** Telefoon: +82 31 7985590

Neem contact op met uw vakbedrijf: